

powered by
enervent[®]



***Enervent greenair pysty-
malliset ilmanvaihtolaitteet
pientaloihin ja asuntoihin***



Nerokas keksintö: pyörivä lämmönsiirrin

Enervent greenair-ilmanvaihtolaitteissa lämmin poistoilma johdetaan pyörivän, regeneratiivisen lämmönsiirtimen läpi, jolloin lämpö varautuu siihen. Lämmönsiirtimen pyöriessä lämmin massa siirtyy tuloilmapuolelle ja lämmittää ulkoilman tehokkaasti luovuttamalla lämmön massastaan. Pyörivän lämmönsiirtimen vuotuinen lämmön talteenoton hyötysuhde voi olla jopa 80 %, joka on monikertainen perinteisiin levylämmönsiirtimiin verrattuna. Se tarkoittaa, että säästät merkittävästi lämmityskuluissasi ja jäähdytät taloudellisesti laitteen ottaessa viileän talteen. Tuloilman viilennys taas on mahdollista greenair-malliston laitteissa joko kylmällä vedellä, suorahöyrystinpatterilla tai käyttämällä maalämpöpumpun liuosta kylmäaineena.



Ainoa A-luokan lämmön talteenotto

POISTOILMAN LÄMMÖN TALTEENOTON
VUOSIHYÖTYSUHDE, η_a

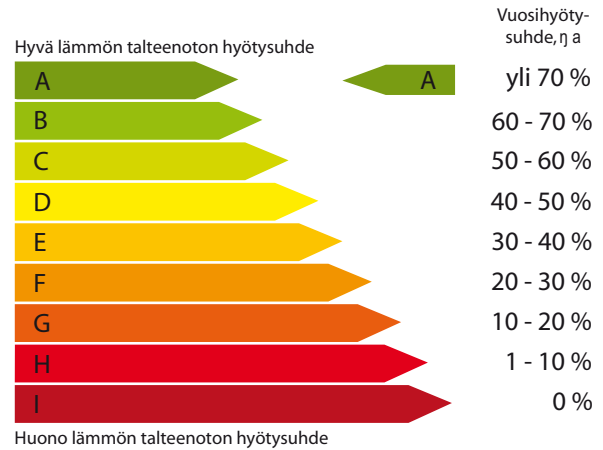

Enervent LTR-3-eco ED serifioitu tammikuu 2009

CG maakylmä - energiaa säästävää jäähdytystä ilmanvaihtoon

Käyttämällä maalämpöpumpun viileää liuosta kesällä saat lähes ilmaisen tuloilman jäähdytyksen. Kylmä on valmiina porakaivossa tai kallioperässä. CG maakylmällä saat ekologisen viilennyksen ilman ylimääräistä energian kulutusta. Lisäksi kallioperä tai porakaivo varastoi talosta siirtyvän lämmön talven varalle parantaen samalla lämpöpumpun hyötysuhdetta lämmitys-käytössä.

Kun hallitset kotisi sisäilmaa, hallitset myös terveyttäsi

Pohjoisen ilmastossa ihminen viettää suuren osan elämästään sisätiloissa. Silloin on tärkeää, että sisäilman laadusta ja raikkaudesta huolehditaan. Mallistomme energiaystävällisillä ilmanvaihtolaitteilla poistetaan käytetty sisäilma ja vaihdetaan se raikkaaseen, suodatettuun, esilämmitettyyn tai viilennettyyn ulkoilmaan. Laitteillamme on myös ainutlaatuinen talviaikainen kosteudensiirto korkealla hyötysuhteella, mikä estää sisäilman liiallisen kuivumisen. Laitteitamme on asennettu mm. sairaaloihin, joissa terveellisen sisäilman merkitys on erittäin tärkeää.

Pyörivän lämmönsiirtimen toimintaperiaate

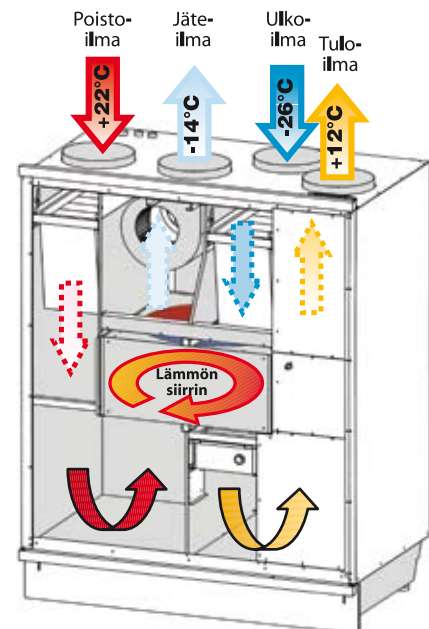

Greenair Plaza

Ilmämäärä Plaza eco	+74 /
-74 l/s	
Huoneisto Plaza eco	0 - 410 m ³
Puhaltimet Plaza eco	119 /
119 W	
Jännite	230 V ~ / 50 Hz
Sulake	10 A
nopea	
Ylikuumenemissuoja	kyllä
Kanavalähdöt	Ø 125 mm
Paino	45 kg
Suodattimet (vakio)	F7 / F5
Sähkölämmitysteho	400 W

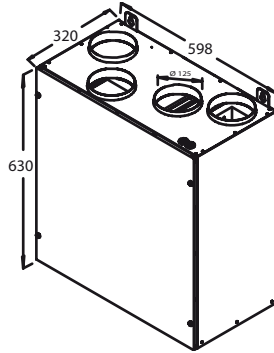
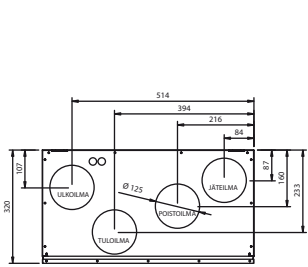

Greenair Pingvin

Ilmämäärä Pingvin eco	+87 / -
95 l/s	
Ilmämäärä Pingvin 85	+65 / -
72 l/s	
Ilmämäärä Pingvin 120	+87 /
-95 l/s	
Huoneisto Pingvin (eco)	0 - 526 m ³
Puhaltimet Pingvin eco	119 /
119 W	
Puhaltimet Pingvin 85	130 /
130 W	
Puhaltimet Pingvin 120	185 /
185 W	
Jännite	230 V ~ / 50 Hz
Sulake	10 A
nopea	

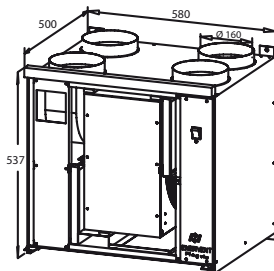
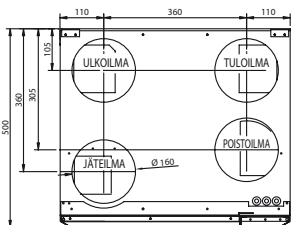

Greenair Pandion

Ilmämäärä Pandion eco	+140 / -140 l/s
Huoneisto Pandion eco	0 - 775 m ³ /h
Puhaltimet Pandion eco	200 /
200 W	
Jännite	230 V ~ /
50 Hz	Sulake
10 A nopea	
Ylikuumenemissuoja	kyllä
Kanavalähdöt	Ø 160 mm
Paino	90 kg
Suodattimet (vakio)	F5
Vaihtoehtoiset suodattimet	F7
Sähkölämmitysteho	800 W

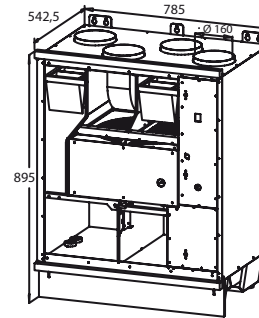
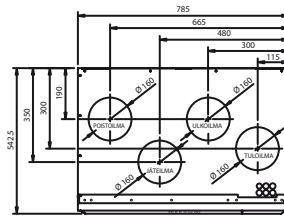

Greenair Pegasos

Ilmämäärä Pegasos eco	+310 /
-310 l/s	
Ilmämäärä Pegasos XL	+390 /
-390 l/s	
Huoneisto Pegasos eco	0 - 1 716 m ³
Huoneisto Pegasos XL	0 - 2
050 m ³	
Puhaltimet Pegasos eco	520 /
520 W	
Puhaltimet Pegasos XL	810 /
810 W	
Jännite EC, EDW	230 V ~ / 50 Hz
Jännite ECE, EDE	400 V 3~ / 50 Hz
Sulake EC, EDW	10 A nopea
Sulake ECE, EDE	3 x 16
A nopea	

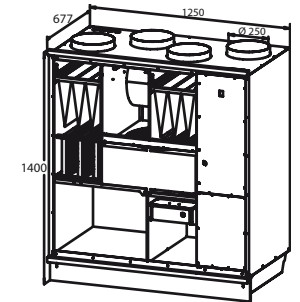
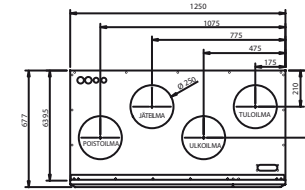

ENERGY OPTIMIZER

Energialaskentaohjelma kotisivuillamme www.enervent.fi Sen avulla löydät helposti energiataloudellimmän ilmanvaihtoratkaisun ja tulostat energialaskelman kaikkine ideoinein.

Greenair Pelican

Ilmämäärä Pelican eco	+170 /
-180 l/s	
Ilmämäärä Pelican	+190 /
-205 l/s	
Huoneisto Pelican eco	0 - 996
m ³	
Huoneisto Pelican	0 - 1
138 m ³	
Puhaltimet Pelican eco	170 /
170 W	
Puhaltimet Pelican	300 /
300 W	
Jännite	230 V ~
/ 50 Hz	Sulake EC, EDW
nopea	10 A
Sulake ECE, EDE	16 A nopea

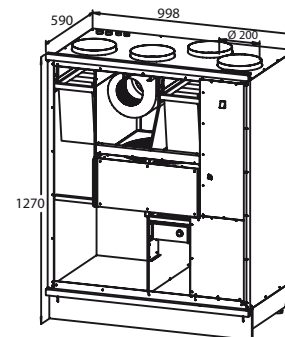
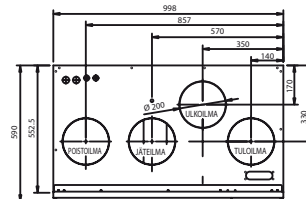

5 vuoden takuu Enervent Care-huoltosopimuksella

Koko maan kattava huoltopalvelumme takaa sinulle laitteesi huolettoman käytön. Solmimalla Enervent Care-huoltosopimuksen saat uudelle Enervent-laitteellesi jopa 5 vuoden takuuajan. Sopimus kattaa kaikki huoltotoimenpiteet, kuten suodattimien vaihdon, joten sinun ei tarvitse huolehtia laitteesi käyttömukavuudesta. Enervent Servicepalveluvalikoimaan kuuluvat myös muut yksittäiset huoltokäynnit Enervent-laitteen omistajille. Kotimaisuutemme mahdollistaa nopeat varaosatoimitukset ja huoltopalvelut. Pidämme huolta asiakkaistamme ja huollamme laitteesi ammattimaisesti, nopeasti ja varmasti.

...one world to save!

Helppokäyttöinen ohjausautomaattikka huolehtii greenair-laitteen toiminnasta

Enervent greenair-malliston kaikkiin laitteisiin on saatavissa selkeä ja helppokäyttöinen ohjausautomaattikka. Vaihtoehtoja on kaksi: ECC-ohjaus ja monipuolisempi EDA-säätöjärjestelmä. ECC-ohjaus sisältää neljä puhallinnopeutta, lämmönsiirtimen päälle-pois kytkennän, sähköisen jälkilämmönohjauksen, huoltoilmoituksen ja takkatoiminnon (vaadittava painonappi on lisävaruste).

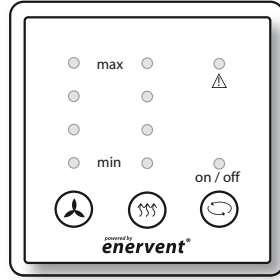
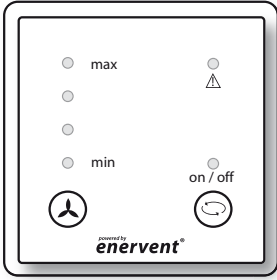

ECC-ohjaus, jonka tärkeimmät ominaisuudet ovat:

- Neljä puhallinnopeutta.
- Mahdollisen sähköisen jälkilämmityksen ohjaus neljässä portaassa 17 - 21°C.
- Lämmön talteenotto päälle/pois.
- Huoltovalo, joka muistuttaa suodattimien vaihdosta ja ilmoittaa mahdollisista ongelmista.
- Potentialivapaat koskettimet ulkoiseen ohjaukseen.



Laajasta Enervent greenair-mallistosta löydät kotiisi sopivan vaihtoehdon

Ertiyisesti pohjoisen olosuhteisiin suunniteltu mallistomme takaa sinulle energiaystävällisimmän vaihtoehdon oli laitetarpeesi sitten pieni tai suuri. Enervent greenair-pystymallisto kattaa seitsemän laitevaihtoehtoa, joista suunnittelijasi valitsee sinulle parhaan ja energiaystävällisimmän vaihtoehdon. Koko maan alueella toimiva Enervent Service huoltoyrityömme takaa laitteidemme toimivuuden ja nopean huollon tarvittaessa.

EDA on Enerventin ja kenties markkinoiden kehittynein ja laajin ohjausjärjestelmä. Ohjauksen lukuisat toiminnot ovat helposti käyttäjän ulottuvilla ohjainpaneelin selkeiden valikkojen ja useiden pikatoimintojen avulla. EDA-säätöjärjestelmä sisältää mm. seuraavat toiminnot; kahdeksan nopeutta vaihtovirtapuhaltimille, portaaton ohjaus tasavirtapuhaltimille, lämmönsiirtimen portaaton ohjaus, viikkokellon, kosteustehostuksen, takkatoiminnon, jäädytyksen ohjauksen sekä hiilidioksidi-ohjauksen.

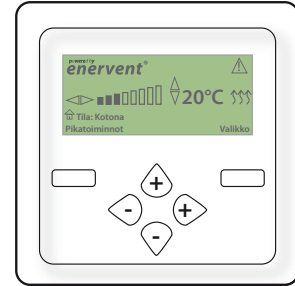

- EDA-ohjauksen tärkeimmät toiminnot ovat:
- Kahdeksan nopeutta vaihtovirtapuhaltimille, portaaton ohjaus tasavirtapuhaltimille.
- Portaaton 0-10 V ohjaus lämmönsiirtimelle.
- Kosteus- ja hiilidioksidihostus. Hiilidioksidianturit lisävarusteita.
- Talviaikainen kosteuden palautus.
- Kesäyöjäähdytys ja jäädytyksen talteenotto.
- A- ja B-hälytykset.
- Viikko- ja vuosikello.
- Vakiona Modbus RTU. Kosteustehostus.

Enervent greenair-laitteet ovat helppoja asentaa

Jokainen Enervent greenair- malliston laite on tehtaalta lähtiessään asennusvalmis. Laitteet ovat helposti sijoitettavissa esimerkiksi kodinhoitohuoneeseen tai tekniseen tilaan. Ainoa vaatimus on, että tila johon laite asennetaan on lämmin (yli +5°C). Malliston laitteet ovat lähes äänettämiä ja helposti huollettavia.

Enervent eco- mallien hyötysuhde on jopa 80 %!

Enervent greenair eco-sarja:

Kaikki Enervent greenair ilmanvaihtolaitteet valmistetaan korkealuokkaisilla "eco" tasavirtapuhaltimilla. Tasavirtapuhaltimet kuluttavat vähemmän sähköä verrattuna vaihtovirtapuhaltimiin. Tästä syystä säästät eco- mallisella ilmanvaihtolaitteella entistä enemmän energialaskuissasi.	Piccolo eco	+74 / -74 l/s
	Plaza eco	+74 / -74 l/s
	Pingvin eco	+87 / -95 l/s
	Pandion eco	+140 / -140 l/s
	Pelican eco	+170 / -180 l/s
	Pelican eco HP	+160 / -173 l/s
	Pegasos eco	+310 / -310 l/s
	LTR-3 eco	+110 / -110 l/s
	LTR-6-190 eco	+190 / -190 l/s
	LTR-7 eco	+340 / -360 l/s

Greenair Plaza

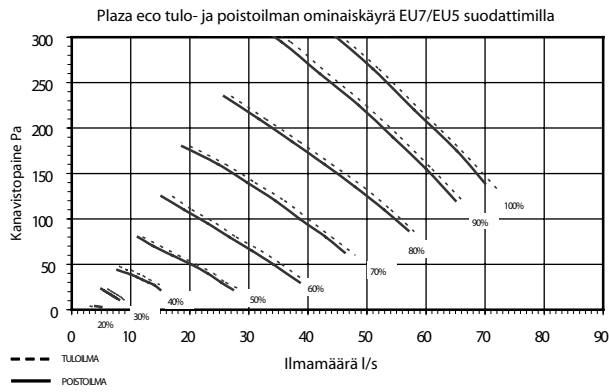

Greenair Pelican

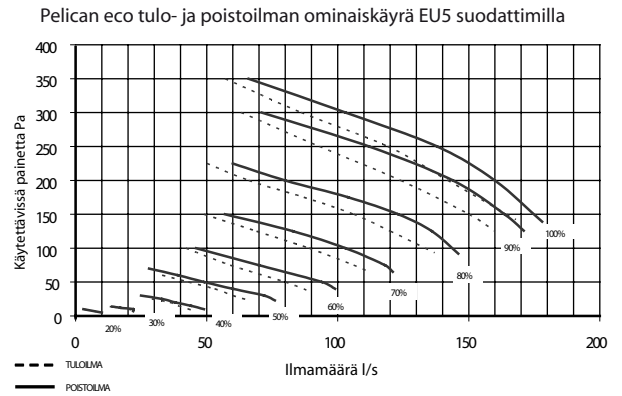

Greenair Pingvin

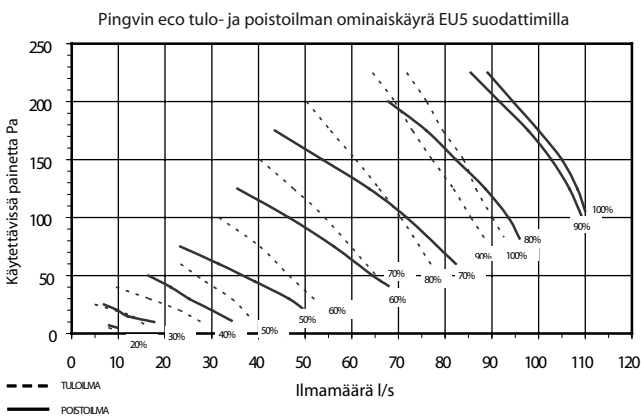

Greenair Pegasos

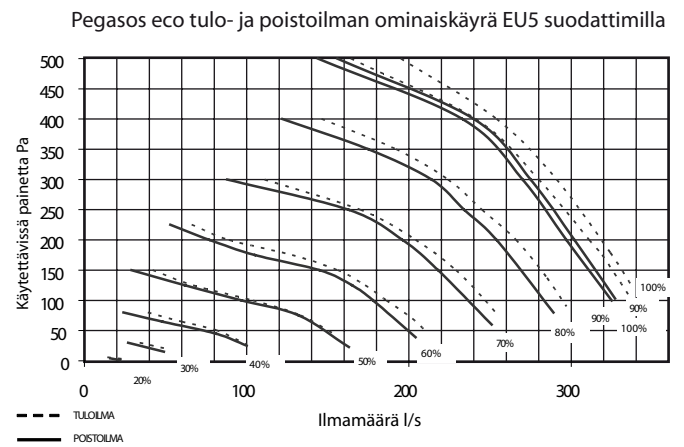

Greenair Pandion

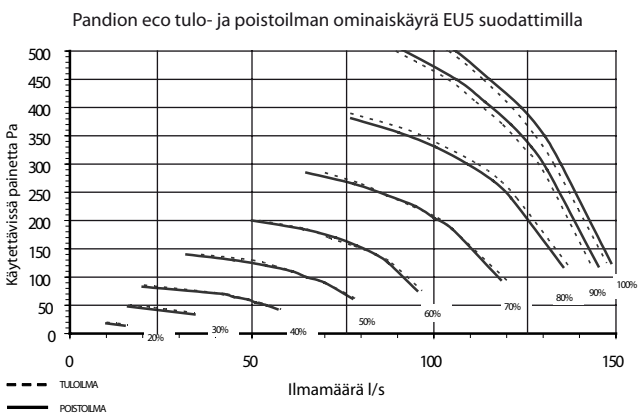

Jälleenmyyjä:

Enervent Oy
 Kipinätie 1, 06150 PORVOO
 Puh. 0207 528 800
 Fax. 0207 528 844

www.enervent.fi



powered by
enervent®

**...one world
 to save!**

Pidätämme oikeuden muutoksiin.